

Varenummer: 435700014

Beskrivelse: Rota-fix spændeelement K 14x26

Note: Længere byggeform og lavt fladetryk. Færre bolte og dermed hurtig montage. Overfører mindre momenter. Selvcentrerende. Ingen aksial forskydning af nav ved montage.

Mål

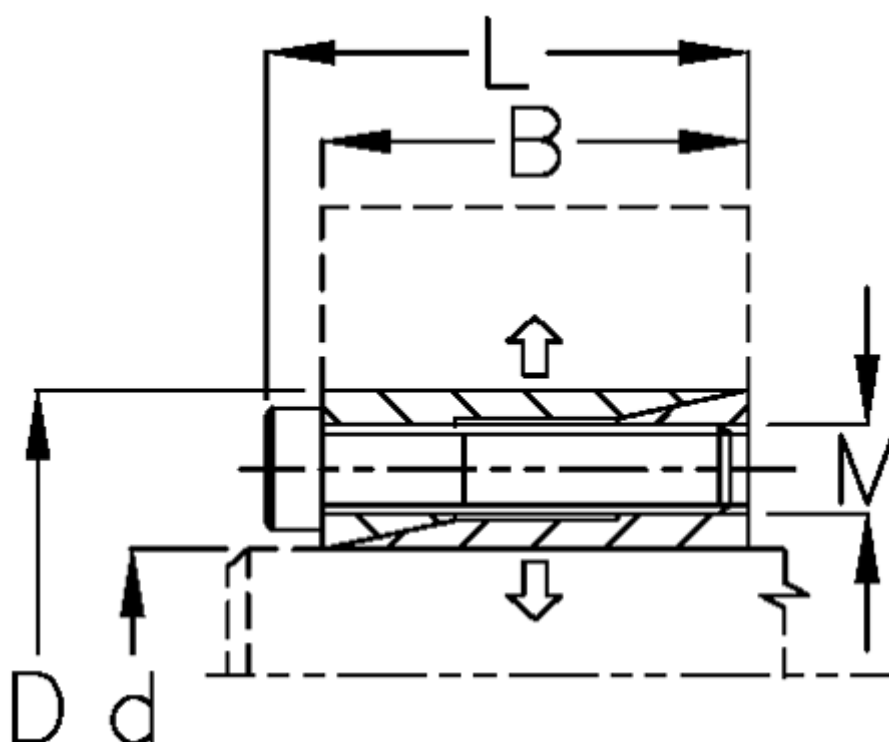

B mm	= 17
d mm	= 14.00
D mm	= 26
F kN aksialkraft	= 5.0
L mm	= 20.0
M mm	= M3
Overfladeruhed	= R? ? 3.2 μ m
P N/mm ² fladetryk på aksel/nav	= 55

T Nm drejningsmoment	= 35
Tolerance	= Aksel h8, Nav H8
Ts Nm boltetilspændingsmoment	= 2.1